



ประกาศเทศบาลนครนครศรีธรรมราช

เรื่อง ประกวดราคาจ้างก่อสร้างปรับปรุงยกเลิกท่อเมนจ่ายน้ำประปา ซอยประตูขาว เพื่อจ่ายเป็นค่าปรับปรุงยกเลิกท่อเมนจ่ายน้ำเดิมและประสานมาตรวัดน้ำเข้ากับท่อเมนจ่ายน้ำใหม่ ท่อ PVC เส้นผ่าศูนย์กลาง ๑๕๐ มม. ชั้น ๘.๕ ระยะทาง ๗๖๓ เมตร ตามรูปแบบและรายการของเทศบาล ด้วยวิธีประกวดราคาอิเล็กทรอนิกส์ (e-bidding)

เทศบาลนครนครศรีธรรมราช มีความประสงค์จะ ประกวดราคาจ้างก่อสร้างปรับปรุงยกเลิกท่อเมนจ่ายน้ำประปา ซอยประตูขาว เพื่อจ่ายเป็นค่าปรับปรุงยกเลิกท่อเมนจ่ายน้ำเดิมและประสานมาตรวัดน้ำเข้ากับท่อเมนจ่ายน้ำใหม่ ท่อ PVC เส้นผ่าศูนย์กลาง ๑๕๐ มม. ชั้น ๘.๕ ระยะทาง ๗๖๓ เมตร ตามรูปแบบและรายการของเทศบาล ด้วยวิธีประกวดราคาอิเล็กทรอนิกส์ (e-bidding) ราคาากลางของงานก่อสร้างในการประกวดราคาครั้งนี้เป็นเงินทั้งสิ้น ๑,๐๒๘,๔๕๐.๑๘ บาท (หนึ่งล้านสองหมื่นแปดพันสี่ร้อยห้าสิบบาทสิบแปดสตางค์)

ผู้ยื่นข้อเสนอจะต้องมีคุณสมบัติ ดังต่อไปนี้

๑. มีความสามารถตามกฎหมาย
๒. ไม่เป็นบุคคลล้มละลาย
๓. ไม่อยู่ระหว่างเลิกกิจการ
๔. ไม่เป็นบุคคลซึ่งอยู่ระหว่างถูกระงับการยื่นข้อเสนอหรือทำสัญญากับหน่วยงานของรัฐไว้ชั่วคราว เนื่องจากเป็นผู้ที่ไม่ผ่านเกณฑ์การประเมินผลการปฏิบัติงานของผู้ประกอบการตามระเบียบที่รัฐมนตรีว่าการกระทรวงการคลังกำหนดตามที่ประกาศเผยแพร่ในระบบเครือข่ายสารสนเทศของกรมบัญชีกลาง
๕. ไม่เป็นบุคคลซึ่งถูกระงับชื่อไว้ในบัญชีรายชื่อผู้ทำงานและได้แจ้งเวียนชื่อให้เป็นผู้ทำงานของหน่วยงานของรัฐในระบบเครือข่ายสารสนเทศของกรมบัญชีกลาง ซึ่งรวมถึงนิติบุคคลที่ผู้ทำงานเป็นหุ้นส่วนผู้จัดการ กรรมการผู้จัดการ ผู้บริหาร ผู้มีอำนาจในการดำเนินงานในกิจการของนิติบุคคลนั้นด้วย
๖. มีคุณสมบัติและไม่มีลักษณะต้องห้ามตามที่คณะกรรมการนโยบายการจัดซื้อจัดจ้างและการบริหารพัสดุภาครัฐกำหนดในราชกิจจานุเบกษา
๗. เป็นนิติบุคคลผู้มีอาชีพรับจ้างงานที่ประกวดราคาอิเล็กทรอนิกส์ดังกล่าว
๘. ไม่เป็นผู้มีผลประโยชน์ร่วมกันกับผู้ยื่นข้อเสนอรายอื่นที่เข้ายื่นข้อเสนอให้แก่เทศบาลนครนครศรีธรรมราช ณ วันประกาศประกวดราคาอิเล็กทรอนิกส์ หรือไม่เป็นผู้กระทำการอันเป็นการขัดขวางการแข่งขันราคาอย่างเป็นธรรม ในการประกวดราคาอิเล็กทรอนิกส์ครั้งนี้
๙. ไม่เป็นผู้ได้รับเอกสิทธิ์หรือความคุ้มกัน ซึ่งอาจปฏิเสธไม่ยอมขึ้นศาลไทย เว้นแต่รัฐบาลของผู้ยื่นข้อเสนอได้มีคำสั่งให้สละเอกสิทธิ์และความคุ้มกันเช่นนั้น
๑๐. ผู้ยื่นข้อเสนอต้องมีผลงานก่อสร้างประเภทเดียวกันกับงานที่ประกวดราคาจ้างก่อสร้างในวงเงินไม่น้อยกว่า ๕๕๖,๓๐๐.๐๐ บาท (ห้าแสนห้าหมื่นหกพันสามร้อยบาทถ้วน) และเป็นผลงานที่เป็นคู่สัญญาโดยตรงกับหน่วยงานของรัฐ หรือหน่วยงานเอกชนที่เทศบาลนครนครศรีธรรมราชเชื่อถือ

๑๑. ผู้ยื่นข้อเสนอที่ยื่นข้อเสนอในรูปแบบของ "กิจการร่วมค้า" ต้องมีคุณสมบัติ ดังนี้

กรณีที่ข้อตกลงฯ กำหนดให้ผู้เข้าร่วมค้ารายใดรายหนึ่งเป็นผู้เข้าร่วมค้าหลัก ข้อตกลงฯ จะต้องมีการกำหนดสัดส่วนหน้าที่ และความรับผิดชอบในปริมาณงาน สิ่งของ หรือมูลค่าตามสัญญาของผู้เข้าร่วมค้าหลัก มากกว่าผู้เข้าร่วมค้ารายอื่นทุกราย

กรณีที่ข้อตกลงฯ กำหนดให้ผู้เข้าร่วมค้ารายใดรายหนึ่งเป็นผู้เข้าร่วมค้าหลัก กิจการร่วมค่านั้นต้องใช้ผลงานของผู้เข้าร่วมค้าหลักรายเดียวเป็นผลงานของกิจการร่วมค้าที่ยื่นข้อเสนอ

สำหรับข้อตกลงฯ ที่ไม่ได้กำหนดให้ผู้เข้าร่วมค้ารายใดเป็นผู้เข้าร่วมค้าหลัก ผู้เข้าร่วมค้าทุกรายจะต้องมีคุณสมบัติครบถ้วนตามเงื่อนไขที่กำหนดไว้ในเอกสารเชิญชวน

๑๒. ผู้ยื่นข้อเสนอต้องลงทะเบียนในระบบจัดซื้อจัดจ้างภาครัฐด้วยอิเล็กทรอนิกส์ (Electronic Government Procurement : e - GP) ของกรมบัญชีกลาง

ผู้ยื่นข้อเสนอต้องยื่นข้อเสนอและเสนอราคาทางระบบจัดซื้อจัดจ้างภาครัฐด้วยอิเล็กทรอนิกส์ ในวันที่ ..... ระหว่างเวลา ..... น. ถึง ..... น.

ผู้สนใจสามารถขอซื้อเอกสารประกวดราคาด้วยอิเล็กทรอนิกส์ ในราคาชุดละ ๒,๐๐๐.๐๐ บาท ผ่านทางระบบจัดซื้อจัดจ้างภาครัฐด้วยอิเล็กทรอนิกส์และชำระเงินผ่านทางธนาคาร ตั้งแต่วันที่ ..... ถึงวันที่ ..... โดยดาวน์โหลดเอกสารผ่านทางระบบจัดซื้อจัดจ้างภาครัฐด้วยอิเล็กทรอนิกส์ ได้ภายหลังจากชำระเงินเป็นที่เรียบร้อยแล้วจนถึงก่อนวันเสนอราคา

ผู้สนใจสามารถดูรายละเอียดได้ที่เว็บไซต์ [www.nakhoncity.org](http://www.nakhoncity.org) หรือ [www.gprocurement.go.th](http://www.gprocurement.go.th) หรือสอบถามทางโทรศัพท์หมายเลข ๐-๗๕๘๐-๘๕๗๑ ต่อ ๘๑๒๒ , ๘๑๒๓ ในวันและเวลาราชการ

ผู้สนใจต้องการทราบรายละเอียดเพิ่มเติมเกี่ยวกับรายละเอียดและขอบเขตของงาน โปรดสอบถามมายังเทศบาลนครนครศรีธรรมราช ผ่านทางอีเมล [property@nakhoncity.org](mailto:property@nakhoncity.org) หรือช่องทางตามที่กรมบัญชีกลางกำหนดภายในวันที่ ..... โดยเทศบาลนครนครศรีธรรมราชจะชี้แจงรายละเอียดดังกล่าวผ่านทางเว็บไซต์ [www.nakhoncity.org](http://www.nakhoncity.org) และ [www.gprocurement.go.th](http://www.gprocurement.go.th) ในวันที่ .....

ประกาศ ณ วันที่ มกราคม พ.ศ. ๒๕๖๖



(นายกณพ เกตุชาติ)

นายกเทศมนตรีนครนครศรีธรรมราช

หมายเหตุ ผู้ประกอบการสามารถจัดเตรียมเอกสารประกอบการเสนอราคา (เอกสารส่วนที่ ๑ และเอกสารส่วนที่ ๒) ในระบบ e-GP ได้ตั้งแต่วันที่ซื้อเอกสารจนถึงวันเสนอราคา



เอกสารประกวดราคาจ้างก่อสร้างด้วยการประกวดราคาอิเล็กทรอนิกส์ (e-bidding)

เลขที่ .....

การจ้างก่อสร้างปรับปรุงยกเลิกท่อเมนจ่ายน้ำประปา ซอยประตูขาว เพื่อจ่ายเป็นค่าปรับปรุงยกเลิกท่อเมนจ่ายน้ำเดิมและประสานมาตรวัดน้ำเข้ากับท่อเมนจ่ายน้ำใหม่ ท่อ PVC เส้นผ่าศูนย์กลาง ๑๕๐ มม.

ชั้น ๘.๕ ระยะทาง ๗๖๓ เมตร ตามรูปแบบและรายการของเทศบาล

ด้วยวิธีประกวดราคาอิเล็กทรอนิกส์ (e-bidding)

ตามประกาศ เทศบาลนครนครศรีธรรมราช

ลงวันที่ มกราคม ๒๕๖๖

เทศบาลนครนครศรีธรรมราช ซึ่งต่อไปนี้จะเรียกว่า "เทศบาลนครนครศรีธรรมราช" มีความประสงค์จะประกวดราคาจ้างก่อสร้าง ปรับปรุงยกเลิกท่อเมนจ่ายน้ำประปา ซอยประตูขาว เพื่อจ่ายเป็นค่าปรับปรุงยกเลิกท่อเมนจ่ายน้ำเดิมและประสานมาตรวัดน้ำเข้ากับท่อเมนจ่ายน้ำใหม่ ท่อ PVC เส้นผ่าศูนย์กลาง ๑๕๐ มม. ชั้น ๘.๕ ระยะทาง ๗๖๓ เมตร ตามรูปแบบและรายการของเทศบาล ณ ซอยประตูขาว ตำบลคลัง อำเภอเมือง นครศรีธรรมราช จังหวัดนครศรีธรรมราช ด้วยวิธีประกวดราคาอิเล็กทรอนิกส์ (e-bidding) โดยมีข้อแนะนำและข้อกำหนดดังต่อไปนี้

๑. เอกสารแนบท้ายเอกสารประกวดราคาอิเล็กทรอนิกส์

- ๑.๑ แบบรูปและรายการละเอียด
- ๑.๒ แบบใบเสนอราคาที่กำหนดไว้ในระบบจัดซื้อจัดจ้างภาครัฐด้วยอิเล็กทรอนิกส์
- ๑.๓ สัญญาจ้างก่อสร้าง
- ๑.๔ แบบหนังสือค้ำประกัน
  - (๑) หลักประกันสัญญา
- ๑.๕ สูตรการปรับราคา
- ๑.๖ บทนิยาม
  - (๑) ผู้ที่มีผลประโยชน์ร่วมกัน
  - (๒) การขัดขวางการแข่งขันอย่างเป็นธรรม
- ๑.๗ แบบบัญชีเอกสารที่กำหนดไว้ในระบบจัดซื้อจัดจ้างภาครัฐด้วยอิเล็กทรอนิกส์
  - (๑) บัญชีเอกสารส่วนที่ ๑
  - (๒) บัญชีเอกสารส่วนที่ ๒
- ๑.๘ แผนการใช้พัสดุที่ผลิตภายในประเทศและแผนการใช้เหล็กที่ผลิตภายในประเทศ

..... ฯลฯ.....

## ๒. คุณสมบัติของผู้ยื่นข้อเสนอ

๒.๑ มีความสามารถตามกฎหมาย

๒.๒ ไม่เป็นบุคคลล้มละลาย

๒.๓ ไม่อยู่ระหว่างเลิกกิจการ

๒.๔ ไม่เป็นบุคคลซึ่งอยู่ระหว่างถูกระงับการยื่นข้อเสนอหรือทำสัญญากับหน่วยงานของรัฐไว้ชั่วคราว เนื่องจากเป็นผู้ที่ไม่ผ่านเกณฑ์การประเมินผลการปฏิบัติงานของผู้ประกอบการตามระเบียบที่รัฐมนตรีว่าการกระทรวงการคลังกำหนดตามที่ประกาศเผยแพร่ในระบบเครือข่ายสารสนเทศของกรมบัญชีกลาง

๒.๕ ไม่เป็นบุคคลซึ่งถูกระงับชื่อไว้ในบัญชีรายชื่อผู้ทำงานและได้แจ้งเวียนชื่อให้เป็นผู้ทำงานของหน่วยงานของรัฐในระบบเครือข่ายสารสนเทศของกรมบัญชีกลาง ซึ่งรวมถึงนิติบุคคลที่ผู้ทำงานเป็นหุ้นส่วนผู้จัดการ กรรมการผู้จัดการ ผู้บริหาร ผู้มีอำนาจในการดำเนินงานในกิจการของนิติบุคคลนั้นด้วย

๒.๖ มีคุณสมบัติและไม่มีลักษณะต้องห้ามตามที่คณะกรรมการนโยบายการจัดซื้อจัดจ้างและการบริหารพัสดุภาครัฐกำหนดในราชกิจจานุเบกษา

๒.๗ เป็นนิติบุคคลผู้มีอาชีพรับจ้างงานที่ประกวดราคาอิเล็กทรอนิกส์ดังกล่าว

๒.๘ ไม่เป็นผู้มีผลประโยชน์ร่วมกันกับผู้ยื่นข้อเสนอรายอื่นที่เข้ายื่นข้อเสนอให้แก่ เทศบาลนครนครศรีธรรมราช ณ วันประกาศประกวดราคาอิเล็กทรอนิกส์ หรือไม่เป็นผู้กระทำการอันเป็นการขัดขวางการแข่งขันอย่างเป็นธรรม ในการประกวดราคาอิเล็กทรอนิกส์ครั้งนี้

๒.๙ ไม่เป็นผู้ได้รับเอกสิทธิ์หรือความคุ้มกัน ซึ่งอาจปฏิเสธไม่ยอมขึ้นศาลไทย เว้นแต่รัฐบาลของผู้ยื่นข้อเสนอได้มีคำสั่งให้สละเอกสิทธิ์และความคุ้มกันเช่นนั้น

๒.๑๐ ผู้ยื่นข้อเสนอต้องมีผลงานก่อสร้างประเภทเดียวกันกับงานที่ประกวดราคาจ้างก่อสร้างในวงเงินไม่น้อยกว่า ๕๕๖,๓๐๐.๐๐ บาท (ห้าแสนห้าหมื่นหกพันสามร้อยบาทถ้วน) และเป็นผลงานที่เป็นคู่สัญญาโดยตรงกับหน่วยงานของรัฐ หรือหน่วยงานเอกชนที่เทศบาลนครนครศรีธรรมราชเชื่อถือ

๒.๑๑ ผู้ยื่นข้อเสนอที่ยื่นข้อเสนอในรูปแบบของ "กิจการร่วมค้า" ต้องมีคุณสมบัติ ดังนี้  
กรณีที่ข้อตกลงฯ กำหนดให้ผู้เข้าร่วมค้ารายใดรายหนึ่งเป็นผู้เข้าร่วมค้าหลัก ข้อตกลงฯ จะต้องมีการกำหนดสัดส่วนหน้าที่ และความรับผิดชอบในปริมาณงาน สิ่งของ หรือมูลค่าตามสัญญาของผู้เข้าร่วมค้าหลักมากกว่าผู้เข้าร่วมค้ารายอื่นทุกราย

กรณีที่ข้อตกลงฯ กำหนดให้ผู้เข้าร่วมค้ารายใดรายหนึ่งเป็นผู้เข้าร่วมค้าหลัก  
กิจการร่วมค่านั้นต้องใช้ผลงานของผู้เข้าร่วมค้าหลักรายเดียวเป็นผลงานของกิจการร่วมค้าที่ยื่นข้อเสนอ

สำหรับข้อตกลงฯ ที่ไม่ได้กำหนดให้ผู้เข้าร่วมค้ารายใดเป็นผู้เข้าร่วมค้าหลัก ผู้เข้าร่วมค้าทุกรายจะต้องมีคุณสมบัติครบถ้วนตามเงื่อนไขที่กำหนดไว้ในเอกสารเชิญชวน

๒.๑๒ ผู้ยื่นข้อเสนอต้องลงทะเบียนในระบบจัดซื้อจัดจ้างภาครัฐด้วยอิเล็กทรอนิกส์ (Electronic Government Procurement : e - GP) ของกรมบัญชีกลาง

## ๓. หลักฐานการยื่นข้อเสนอ

ผู้ยื่นข้อเสนอจะต้องเสนอเอกสารหลักฐานยื่นมาพร้อมกับการเสนอราคาทางระบบจัดซื้อจัดจ้างภาครัฐด้วยอิเล็กทรอนิกส์ โดยแยกเป็น ๒ ส่วน คือ

### ๓.๑ ส่วนที่ ๑ อย่างน้อยต้องมีเอกสารดังต่อไปนี้

(๑) ในกรณีผู้ยื่นข้อเสนอเป็นนิติบุคคล

(ก) ห้างหุ้นส่วนสามัญหรือห้างหุ้นส่วนจำกัด ให้ยื่นสำเนาหนังสือรับรองการจดทะเบียนนิติบุคคล บัญชีรายชื่อหุ้นส่วนผู้จัดการ ผู้มีอำนาจควบคุม (ถ้ามี) พร้อมทั้งรับรองสำเนาถูกต้อง

(ข) บริษัทจำกัดหรือบริษัทมหาชนจำกัด ให้ยื่นสำเนาหนังสือรับรองการจดทะเบียนนิติบุคคล หนังสือบริคณห์สนธิ บัญชีรายชื่อกรรมการผู้จัดการ ผู้มีอำนาจควบคุม (ถ้ามี) และบัญชีผู้ถือหุ้นรายใหญ่ (ถ้ามี) พร้อมทั้งรับรองสำเนาถูกต้อง

(๒) ในกรณีผู้ยื่นข้อเสนอเป็นบุคคลธรรมดาหรือคณะบุคคลที่มีใช้นิติบุคคล ให้ยื่นสำเนาบัตรประจำตัวประชาชนของผู้ยื่น ข้อเสนอข้อตกลงที่แสดงถึงการเข้าเป็นหุ้นส่วน (ถ้ามี) สำเนาบัตรประจำตัวประชาชนของผู้เป็นหุ้นส่วน หรือสำเนาหนังสือเดินทางของผู้เป็นหุ้นส่วนที่มีได้ถือสัญชาติไทย พร้อมทั้งรับรองสำเนาถูกต้อง

(๓) ในกรณีผู้ยื่นข้อเสนอเป็นผู้ยื่นข้อเสนอร่วมกันในฐานะเป็นผู้ร่วมค้า ให้ยื่นสำเนาสัญญาของการเข้าร่วมค้า และเอกสารตามที่ระบุไว้ใน (๑) หรือ (๒) ของผู้ร่วมค้า แล้วแต่กรณี

(๔) เอกสารเพิ่มเติมอื่นๆ

(๔.๑) สำเนาแบบแสดงการลงทะเบียนในระบบ e-GP (ถ้ามี)

(๔.๒) สำเนาใบทะเบียนภาษีมูลค่าเพิ่ม ภ.พ. ๒๐ (ถ้ามี)

(๕) บัญชีเอกสารส่วนที่ ๑ ทั้งหมดที่ได้ยื่นพร้อมกับการเสนอราคาทางระบบจัดซื้อจัดจ้างภาครัฐด้วยอิเล็กทรอนิกส์ ตามแบบในข้อ ๑.๗ (๑) โดยไม่ต้องแนบในรูปแบบ PDF File (Portable Document Format)

ทั้งนี้ เมื่อผู้ยื่นข้อเสนอดำเนินการแนบไฟล์เอกสารตามบัญชีเอกสารส่วนที่ ๑ ครบถ้วน ถูกต้องแล้ว ระบบจัดซื้อจัดจ้างภาครัฐด้วยอิเล็กทรอนิกส์จะสร้างบัญชีเอกสารส่วนที่ ๑ ตามแบบในข้อ ๑.๗ (๑) ให้โดยผู้ยื่นข้อเสนอไม่ต้องแนบบัญชีเอกสารส่วนที่ ๑ ดังกล่าวในรูปแบบ PDF File (Portable Document Format)

### ๓.๒ ส่วนที่ ๒ อย่างน้อยต้องมีเอกสารดังต่อไปนี้

(๑) ในกรณีที่ผู้ยื่นข้อเสนอมอบอำนาจให้บุคคลอื่นกระทำการแทนให้แนบหนังสือมอบอำนาจซึ่งติดอากรแสตมป์ตามกฎหมาย โดยมีหลักฐานแสดงตัวตนของผู้มอบอำนาจและผู้รับมอบอำนาจ ทั้งนี้หากผู้รับมอบอำนาจเป็นบุคคลธรรมดาต้องเป็นผู้ที่บรรลุนิติภาวะตามกฎหมายแล้วเท่านั้น

(๒) สำเนาหนังสือรับรองผลงานก่อสร้างพร้อมทั้งรับรองสำเนาถูกต้อง

(๓) สำเนาใบขึ้นทะเบียนผู้ประกอบการวิสาหกิจขนาดกลางและขนาดย่อม (SMEs) (ถ้ามี)

(๔) บัญชีเอกสารส่วนที่ ๒ ทั้งหมดที่ได้ยื่นพร้อมกับการเสนอราคาทางระบบจัดซื้อจัดจ้างภาครัฐด้วยอิเล็กทรอนิกส์ตามแบบในข้อ ๑.๗ (๒) โดยไม่ต้องแนบในรูปแบบ PDF File (Portable Document Format)

ทั้งนี้ เมื่อผู้ยื่นข้อเสนอดำเนินการแนบไฟล์เอกสารตามบัญชีเอกสารส่วนที่ ๒ ครบถ้วน ถูกต้องแล้ว ระบบจัดซื้อจัดจ้างภาครัฐด้วยอิเล็กทรอนิกส์จะสร้างบัญชีเอกสารส่วนที่ ๒ ตามแบบในข้อ ๑.๗ (๒) ให้ โดยผู้ยื่นข้อเสนอไม่ต้องแนบบัญชีเอกสารส่วนที่ ๒ ดังกล่าวในรูปแบบ PDF File (Portable Document Format)

#### ๔. การเสนอราคา

๔.๑ ผู้ยื่นข้อเสนอต้องยื่นข้อเสนอ และเสนอราคาทางระบบจัดซื้อจัดจ้างภาครัฐด้วย อิเล็กทรอนิกส์ตามที่กำหนดไว้ในเอกสารประกวดราคาอิเล็กทรอนิกส์นี้ โดยไม่มีเงื่อนไขใดๆ ทั้งสิ้น และจะต้องกรอก ข้อความให้ถูกต้องครบถ้วน พร้อมทั้งหลักฐานแสดงตัวตนและทำการยืนยันตัวตนของผู้ยื่นข้อเสนอโดยไม่ต้องแนบใบ เสนอราคาในรูปแบบ PDF File (Portable Document Format)

๔.๒ ให้ผู้ยื่นข้อเสนอกรอกรายละเอียดการเสนอราคาในใบเสนอราคาตามแบบเอกสาร ประกวดราคาจ้างก่อสร้างด้วยวิธีประกวดราคาอิเล็กทรอนิกส์ (e-bidding) ข้อ ๑.๒ ให้ครบถ้วนโดยไม่ต้องยื่นใบแจ้ง ปริมาณงานและราคา และใบบัญชีรายการก่อสร้างในรูปแบบ PDF File (Portable Document Format)

ในการเสนอราคาให้เสนอราคาเป็นเงินบาทและเสนอราคาได้เพียงครั้งเดียวและ ราคาเดียว โดยเสนอราคารวม ตามเงื่อนไขที่ระบุไว้ท้ายใบเสนอราคาให้ถูกต้อง ทั้งนี้ ราคารวมที่เสนอจะต้องตรงกัน ทั้งตัวเลขและตัวหนังสือ ถ้าตัวเลขและตัวหนังสือไม่ตรงกัน ให้ถือตัวหนังสือเป็นสำคัญ โดยคิดราคารวมทั้งสิ้นซึ่งรวม ค่าภาษีมูลค่าเพิ่ม ภาษีอากรอื่น และค่าใช้จ่ายที่ส่งมอบแล้ว

ราคาที่เสนอจะต้องเสนอกำหนดยื่นราคาไม่น้อยกว่า ๑๘๐ วัน ตั้งแต่วันเสนอราคาโดย ภายในกำหนดยื่นราคา ผู้ยื่นข้อเสนอต้องรับผิดชอบราคาที่ตนได้เสนอไว้และจะถอนการเสนอราคามีได้

๔.๓ ผู้ยื่นข้อเสนอจะต้องเสนอกำหนดเวลาดำเนินการก่อสร้างแล้วเสร็จไม่เกิน ๑๒๐ วัน แบ่งออกเป็นจำนวน ๓ งวด ดังนี้

งวดที่ ๑ เป็นจำนวนเงินในอัตราร้อยละ ๓๐ ของค่าจ้างทั้งหมด เมื่อผู้รับจ้างได้ดำเนินการดังนี้ -เมื่อผู้รับจ้างได้ปฏิบัติงานวางท่อเมน PVC ขนาดเส้นผ่านศูนย์กลาง ๖ นิ้ว ได้ระยะทางไม่น้อย กว่า ๒๕๐ เมตร แล้วเสร็จ และปรับสภาพร่องแนวท่อประปาให้อยู่ในความเรียบร้อย ต้องไม่เป็นอุปสรรคต่อการสัญจร ให้แล้วเสร็จภายใน ๔๐ วัน

งวดที่ ๒ เป็นจำนวนเงินในอัตราร้อยละ ๓๐ ของค่าจ้างทั้งหมด เมื่อผู้รับจ้างได้ดำเนินการดังนี้ -เมื่อผู้รับจ้างได้ปฏิบัติงานวางท่อเมน PVC ขนาดเส้นผ่านศูนย์กลาง ๖ นิ้ว ให้ได้ระยะทางไม่ น้อยกว่า ๒๕๐ เมตร แล้วเสร็จ และปรับสภาพร่องแนวท่อประปาให้อยู่ในความเรียบร้อย ต้องไม่เป็นอุปสรรคต่อการ สัญจร ให้แล้วเสร็จภายใน ๔๐ วัน

งวดที่ ๓ (งวดสุดท้าย) เป็นจำนวนเงินในอัตราร้อยละ ๔๐ ของค่าจ้างทั้งหมด เมื่อผู้รับจ้างได้ ดำเนินการดังนี้

-เมื่อผู้รับจ้างได้ปฏิบัติงานวางท่อเมน PVC ขนาดเส้นผ่านศูนย์กลาง ๖ นิ้ว ให้ได้ระยะครบถ้วน ตามแบบรูปติดตั้งอุปกรณ์รายการก่อสร้างกำหนด อาทิเช่น ประตูน้ำใต้ดินพร้อมหีบकुญแจ ชุดดับเพลิง ประสานท่อ เข้ามาตรวัดน้ำเต็มให้ครบทั้งหมดและคืนสภาพพื้นผิวจราจรให้เป็นที่เรียบร้อยทั้งหมด ตามสภาพพื้นที่จริงและเป็นไป ตามหลักวิชาช่างที่เกี่ยวข้องให้ใช้งานได้ดีทุกประการ ให้แล้วเสร็จภายใน ๔๐ วัน

๔.๔ ก่อนเสนอราคา ผู้ยื่นข้อเสนอควรตรวจสอบร่างสัญญา แบบรูป และรายการละเอียด ฯลฯ ให้ถี่ถ้วนและเข้าใจเอกสารประกวดราคาจ้างอิเล็กทรอนิกส์ทั้งหมดเสียก่อนที่จะตกลงยื่นข้อเสนอตามเงื่อนไขใน เอกสารประกวดราคาจ้างอิเล็กทรอนิกส์

๔.๕ ผู้ยื่นข้อเสนอจะต้องยื่นข้อเสนอและเสนอราคาทางระบบจัดซื้อจัดจ้างภาครัฐด้วยอิเล็กทรอนิกส์ในวันที่ ..... ระหว่างเวลา ..... น. ถึง ..... น. และเวลาในการเสนอราคาให้ถือตามเวลาของระบบจัดซื้อจัดจ้างภาครัฐด้วยอิเล็กทรอนิกส์เป็นเกณฑ์

เมื่อพ้นกำหนดเวลายื่นข้อเสนอและเสนอราคาแล้ว จะไม่รับเอกสารการยื่นข้อเสนอและเสนอราคาใดๆ โดยเด็ดขาด

๔.๖ ผู้ยื่นข้อเสนอต้องจัดทำเอกสารสำหรับใช้ในการเสนอราคาในรูปแบบไฟล์เอกสารประเภท PDF File (Portable Document Format) โดยผู้ยื่นข้อเสนอต้องเป็นผู้รับผิดชอบตรวจสอบความครบถ้วนถูกต้อง และชัดเจนของเอกสาร PDF File ก่อนที่จะยืนยันการเสนอราคา แล้วจึงส่งข้อมูล (Upload) เพื่อเป็นการเสนอราคาให้แก่เทศบาลนครนครศรีธรรมราช ผ่านทางระบบจัดซื้อจัดจ้างภาครัฐด้วยอิเล็กทรอนิกส์

๔.๗ คณะกรรมการพิจารณาผลการประกวดราคาอิเล็กทรอนิกส์จะดำเนินการตรวจสอบคุณสมบัติของผู้ยื่นข้อเสนอแต่ละรายว่า เป็นผู้ยื่นข้อเสนอที่มีผลประโยชน์ร่วมกันกับผู้ยื่นเสนอรายอื่นตามข้อ ๑.๖ (๑) หรือไม่ หากปรากฏว่าผู้ยื่นเสนอรายใดเป็นผู้ยื่นข้อเสนอที่มีผลประโยชน์ร่วมกันกับผู้ยื่นเสนอรายอื่น คณะกรรมการฯ จะตัดรายชื่อผู้ยื่นเสนอราคาที่มีผลประโยชน์ร่วมกันนั้นออกจากการเป็นผู้ยื่นข้อเสนอ

หากปรากฏต่อคณะกรรมการพิจารณาผลการประกวดราคาอิเล็กทรอนิกส์ว่า ก่อนหรือในขณะที่มีการพิจารณาข้อเสนอ มีผู้ยื่นเสนอรายใดกระทำการอันเป็นการขัดขวางการแข่งขันอย่างเป็นธรรมตามข้อ ๑.๖ (๒) และคณะกรรมการฯ เชื่อว่ามีการกระทำความผิดอันเป็นการขัดขวางการแข่งขันอย่างเป็นธรรม คณะกรรมการฯ จะตัดรายชื่อผู้ยื่นเสนอรายนั้นออกจากการเป็นผู้ยื่นข้อเสนอ และเทศบาลนครนครศรีธรรมราช จะพิจารณาลงโทษผู้ยื่นข้อเสนอดังกล่าวเป็นผู้ที่งาน เว้นแต่ เทศบาลนครนครศรีธรรมราช จะพิจารณาเห็นว่าผู้ยื่นเสนอรายนั้น มิใช่เป็นผู้ริเริ่มให้การกระทำดังกล่าวและได้ให้ความร่วมมือเป็นประโยชน์ต่อการพิจารณาของเทศบาลนครนครศรีธรรมราช

๔.๘ ผู้ยื่นข้อเสนอจะต้องปฏิบัติ ดังนี้

- (๑) ปฏิบัติตามเงื่อนไขที่ระบุไว้ในเอกสารประกวดราคาอิเล็กทรอนิกส์
- (๒) ราคาที่เสนอจะต้องเป็นราคาที่รวมภาษีมูลค่าเพิ่ม และภาษีอื่นๆ (ถ้ามี) รวมค่าใช้จ่าย

จ่ายทั้งปวงไว้ด้วยแล้ว

- (๓) ผู้ยื่นข้อเสนอจะต้องลงทะเบียนเพื่อเข้าสู่กระบวนการเสนอราคา ตามวัน เวลา

ที่กำหนด

- (๔) ผู้ยื่นข้อเสนอจะถอนการเสนอราคาที่เสนอแล้วไม่ได้

- (๕) ผู้ยื่นข้อเสนอต้องศึกษาและทำความเข้าใจในระบบและวิธีการเสนอราคาด้วยวิธี

ประกวดราคาอิเล็กทรอนิกส์ ของกรมบัญชีกลางที่แสดงไว้ในเว็บไซต์ [www.gprocurement.go.th](http://www.gprocurement.go.th)

๔.๙ ผู้ยื่นข้อเสนอที่เป็นผู้ชนะการเสนอราคาต้องจัดทำแผนการใช้พัสดุที่ผลิตภายในประเทศ และแผนการใช้เหล็กที่ผลิตภายในประเทศ โดยยื่นให้หน่วยงานของรัฐภายใน ๖๐ วัน นับถัดจากวันลงนามในสัญญา

## ๕. หลักเกณฑ์และสิทธิในการพิจารณา

๕.๑ การพิจารณาผลการยื่นข้อเสนอประกวดราคาอิเล็กทรอนิกส์ครั้งนี้ เทศบาลนครนครศรีธรรมราชจะพิจารณาตัดสินโดยใช้หลักเกณฑ์ ราคา

## ๕.๒ การพิจารณาผู้ชนะการยื่นข้อเสนอ

กรณีใช้หลักเกณฑ์ราคาในการพิจารณาผู้ชนะการยื่นข้อเสนอ เทศบาลนคร นครศรีธรรมราช จะพิจารณาจาก ราคารวม

๕.๓ หากผู้ยื่นข้อเสนอรายใดมีคุณสมบัติไม่ถูกต้องตามข้อ ๒ หรือยื่นหลักฐานการยื่น ข้อเสนอไม่ถูกต้อง หรือไม่ครบถ้วนตามข้อ ๓ หรือยื่นข้อเสนอไม่ถูกต้องตามข้อ ๔ แล้ว คณะกรรมการพิจารณาผล การประกวดราคาอิเล็กทรอนิกส์จะไม่รับพิจารณาข้อเสนอของผู้ยื่นข้อเสนอรายนั้น เว้นแต่ผู้ยื่นข้อเสนอรายใดเสนอ เอกสารทางเทคนิคหรือรายละเอียดคุณลักษณะเฉพาะของพัสดุที่จะจ้างไม่ครบถ้วน หรือเสนอรายละเอียดแตกต่างไป จากเงื่อนไขที่เทศบาลนครนครศรีธรรมราชกำหนดไว้ในประกาศและเอกสารประกวดราคาอิเล็กทรอนิกส์ ในส่วนที่มีใช้ สารสำคัญและความต่างต่างนั้น ไม่มีผลทำให้เกิดการได้เปรียบเสียเปรียบต่อผู้ยื่นข้อเสนอรายอื่น หรือเป็นการผิด พลาดเล็กน้อย คณะกรรมการฯ อาจพิจารณาผ่อนปรนการตัดสินผู้ยื่นข้อเสนอรายนั้น

๕.๔ เทศบาลนครนครศรีธรรมราชสงวนสิทธิ์ไม่พิจารณาข้อเสนอของผู้ยื่นข้อเสนอโดยไม่มี การผ่อนผัน ในกรณีดังต่อไปนี้

(๑) ไม่ปรากฏชื่อผู้ยื่นข้อเสนอรายนั้นในบัญชีรายชื่อผู้รับเอกสารประกวดราคา อิเล็กทรอนิกส์ทางระบบจัดซื้อจัดจ้างด้วยอิเล็กทรอนิกส์ หรือบัญชีรายชื่อผู้ซื้อเอกสารประกวดราคาอิเล็กทรอนิกส์ ทางระบบจัดซื้อจัดจ้างด้วยอิเล็กทรอนิกส์ ของเทศบาลนครนครศรีธรรมราช

(๒) ไม่กรอกชื่อผู้ยื่นข้อเสนอในการเสนอราคาทางระบบจัดซื้อจัดจ้างด้วย อิเล็กทรอนิกส์

(๓) เสนอรายละเอียดแตกต่างไปจากเงื่อนไขที่กำหนดในเอกสารประกวดราคา อิเล็กทรอนิกส์ที่เป็นสาระสำคัญ หรือมีผลทำให้เกิดความได้เปรียบเสียเปรียบแก่ผู้ยื่นข้อเสนอรายอื่น

๕.๕ ในการตัดสินการประกวดราคาอิเล็กทรอนิกส์หรือในการทำสัญญา คณะกรรมการ พิจารณาผลการประกวดราคาอิเล็กทรอนิกส์หรือเทศบาลนครนครศรีธรรมราช มีสิทธิ์ให้ผู้ยื่นข้อเสนอชี้แจงข้อเท็จจริง เพิ่มเติมได้ เทศบาลนครนครศรีธรรมราชมีสิทธิ์ที่จะไม่รับข้อเสนอ ไม่รับราคา หรือไม่ทำสัญญา หากข้อเท็จจริง ดังกล่าวไม่เหมาะสมหรือไม่ถูกต้อง

๕.๖ เทศบาลนครนครศรีธรรมราชทรงไว้ซึ่งสิทธิ์ที่จะไม่รับราคาต่ำสุด หรือราคาหนึ่งราคาใด หรือราคาที่เสนอทั้งหมดก็ได้ และอาจพิจารณาเลือกจ้างในจำนวน หรือขนาด หรือเฉพาะรายการหนึ่งรายการใด หรือ อาจจะยกเลิก การประกวดราคาอิเล็กทรอนิกส์โดยไม่พิจารณาจัดจ้างเลยก็ได้ สุดแต่จะพิจารณา ทั้งนี้ เพื่อประโยชน์ ของทางราชการเป็นสำคัญ และให้ถือว่าการตัดสินของเทศบาลนครนครศรีธรรมราชเป็นเด็ดขาดผู้ยื่นข้อเสนอจะเรียก ร้องค่าใช้จ่าย หรือค่าเสียหายใดๆ มิได้ รวมทั้ง เทศบาลนครนครศรีธรรมราชจะพิจารณายกเลิกการประกวดราคา อิเล็กทรอนิกส์และลงโทษผู้ยื่นข้อเสนอเป็นผู้ทำงาน ไม่ว่าจะเป็นผู้ยื่นข้อเสนอที่ได้รับการคัดเลือกหรือไม่ก็ตาม หากมี เหตุที่เชื่อถือได้ว่ายื่นข้อเสนอกระทำการโดยไม่สุจริต เช่น การเสนอเอกสารอันเป็นเท็จ หรือใช้ข้อมูลคลอธรมดา หรือ นิติบุคคลอื่นมาเสนอราคาแทน เป็นต้น

ในกรณีที่ผู้ยื่นข้อเสนอรายที่เสนอราคาต่ำสุด เสนอราคาต่ำจนคาดหมายได้ว่าไม่อาจดำเนินงานตามเอกสารประกวดราคาอิเล็กทรอนิกส์ได้ คณะกรรมการพิจารณาผลการประกวดราคาอิเล็กทรอนิกส์หรือ เทศบาลนครนครศรีธรรมราช จะให้ผู้ยื่นข้อเสนอนั้นชี้แจงและแสดงหลักฐานที่ทำให้เชื่อได้ว่าผู้ยื่นข้อเสนอสามารถ



ดำเนินการตามเอกสารประกวดราคาอิเล็กทรอนิกส์ให้เสร็จสมบูรณ์ หากคำชี้แจงไม่เป็นที่รับฟังได้ เทศบาลนคร นครศรีธรรมราช มีสิทธิที่จะไม่รับข้อเสนอหรือไม่รับราคาของผู้ยื่นข้อเสนอรายนั้น ทั้งนี้ผู้ยื่นข้อเสนอดังกล่าวไม่มีสิทธิ เรียกร้องค่าใช้จ่ายหรือค่าเสียหายใดๆ จากเทศบาลนครนครศรีธรรมราช

๕.๗ ก่อนลงนามในสัญญา เทศบาลนครนครศรีธรรมราช อาจประกาศยกเลิกการประกวด ราคาอิเล็กทรอนิกส์ หากปรากฏว่ามีการกระทำที่เข้าลักษณะผู้ยื่นข้อเสนอที่ชนะการประกวดราคาหรือที่ได้รับการคัดเลือกมีผลประโยชน์ร่วมกัน หรือมีส่วนได้เสียกับผู้ยื่นข้อเสนอรายอื่น หรือขัดขวางการแข่งขันอย่างเป็นธรรม หรือ สมยอมกันกับผู้ยื่นข้อเสนอรายอื่น หรือเจ้าหน้าที่ในการเสนอราคา หรือสื่อว่ากระทำการทุจริตอื่นใดในการเสนอราคา

๕.๘ หากผู้ยื่นข้อเสนอซึ่งเป็นผู้ประกอบการ SMEs เสนอราคาสูงกว่าราคาต่ำสุดของผู้ยื่นข้อเสนอรายอื่นที่ไม่เกินร้อยละ ๑๐ ให้จัดซื้อจัดจ้างจากผู้ประกอบการ SMEs ดังกล่าว โดยจัดเรียงลำดับผู้ยื่นข้อเสนอซึ่งเป็นผู้ประกอบการ SMEs ซึ่งเสนอราคาสูงกว่าราคาต่ำสุดของผู้ยื่นข้อเสนอรายอื่นไม่เกินร้อยละ ๑๐ ที่จะเรียกมาทำสัญญาไม่เกิน ๓ ราย

ผู้ยื่นข้อเสนอที่เป็นกิจการร่วมค้าที่จะได้สิทธิตามวรรคหนึ่ง ผู้เข้าร่วมค้าทุกรายจะต้องเป็นผู้ประกอบการ SMEs

๕.๙ หากผู้ยื่นข้อเสนอซึ่งมิใช่ผู้ประกอบการ SMEs แต่เป็นบุคคลธรรมดาที่ถือสัญชาติไทย หรือนิติบุคคลที่จัดตั้งขึ้นตามกฎหมายไทยเสนอราคาสูงกว่าราคาต่ำสุดของผู้ยื่นข้อเสนอซึ่งเป็นบุคคลธรรมดาที่มีได้ถือสัญชาติไทยหรือนิติบุคคลที่จัดตั้งขึ้นตามกฎหมายของต่างประเทศไม่เกินร้อยละ ๓ ให้จัดซื้อหรือจัดจ้างจากผู้ยื่นข้อเสนอซึ่งเป็นบุคคลธรรมดาที่ถือสัญชาติไทยหรือนิติบุคคลที่จัดตั้งขึ้นตามกฎหมายไทยดังกล่าว

ผู้ยื่นข้อเสนอที่เป็นกิจการร่วมค้าที่จะได้สิทธิตามวรรคหนึ่ง ผู้เข้าร่วมค้าทุกรายจะต้องเป็นผู้ประกอบการที่เป็นบุคคลธรรมดาที่ถือสัญชาติไทยหรือนิติบุคคลที่จัดตั้งขึ้นตามกฎหมายไทย

## ๖. การทำสัญญาจ้างก่อสร้าง

ผู้ชนะการประกวดราคาอิเล็กทรอนิกส์จะต้องทำสัญญาจ้างตามแบบสัญญา ดังระบุใน ข้อ ๑.๓ หรือทำข้อตกลงเป็นหนังสือกับเทศบาลนครนครศรีธรรมราช ภายใน ๗ วัน นับถัดจากวันที่ได้รับแจ้ง และจะต้องวางหลักประกันสัญญาเป็นจำนวนเงินเท่ากับร้อยละ ๕ ของราคาค่าจ้างที่ประกวดราคาอิเล็กทรอนิกส์ ให้เทศบาลนครนครศรีธรรมราชยึดถือไว้ในขณะทำสัญญาโดยใช้หลักประกันอย่างหนึ่งอย่างใด ดังต่อไปนี้

๖.๑ เงินสด

๖.๒ เช็คหรือตราพท์ที่ธนาคารเซ็นส่งจ่าย ซึ่งเป็นเช็คหรือตราพท์ลงวันที่ที่ใช้เช็คหรือตราพท์ นั้น ชำระต่อเจ้าหน้าที่ในวันทำสัญญา หรือก่อนวันนั้นไม่เกิน ๓ วันทำการ

๖.๓ หนังสือค้ำประกันของธนาคารภายในประเทศ ตามตัวอย่างที่คณะกรรมการนโยบาย กำหนด ดังระบุในข้อ ๑.๔ (๒) หรือจะเป็นหนังสือค้ำประกันอิเล็กทรอนิกส์ตามวิธีการที่กรมบัญชีกลางกำหนด

๖.๔ หนังสือค้ำประกันของบริษัทเงินทุน หรือบริษัทเงินทุนหลักทรัพย์ที่ได้รับอนุญาตให้ประกอบกิจการเงินทุนเพื่อการพาณิชย์และประกอบธุรกิจค้ำประกันตามประกาศของธนาคารแห่งประเทศไทย ตามรายชื่อบริษัทเงินทุนที่ธนาคารแห่งประเทศไทยแจ้งเวียนให้ทราบ โดยอนุโลมให้ใช้ตามตัวอย่างหนังสือค้ำประกันของธนาคารที่คณะกรรมการนโยบายกำหนด ดังระบุในข้อ ๑.๔ (๒)

๖.๕ พันธบัตรรัฐบาลไทย

หลักประกันนี้จะคืนให้ โดยไม่มีดอกเบี้ยภายใน ๑๕ วันนับถัดจากวันที่ผู้ชนะการประกวดราคาอิเล็กทรอนิกส์ (ผู้รับจ้าง) พ้นจากข้อผูกพันตามสัญญาจ้างแล้ว

#### ๗. ค่าจ้างและการจ่ายเงิน

เทศบาลนครนครศรีธรรมราชจะจ่ายค่าจ้างซึ่งได้รวมภาษีมูลค่าเพิ่ม ตลอดจนภาษีอื่น ๆ และค่าใช้จ่ายทั้งปวงแล้ว โดยถือราคาเหมารวมเป็นเกณฑ์ และกำหนดการจ่ายเงินเป็น จำนวน ๓ งวด ดังนี้

**งวดที่ ๑** เป็นจำนวนเงินในอัตราร้อยละ ๓๐ ของค่าจ้าง เมื่อผู้รับจ้างได้ปฏิบัติงาน เมื่อผู้รับจ้างได้ปฏิบัติงานวางท่อเมน PVC ขนาดเส้นผ่านศูนย์กลาง ๖ นิ้ว ได้ระยะทางไม่น้อยกว่า ๒๕๐ เมตร แล้วเสร็จ และปรับสภาพร่องแนวท่อประปาให้อยู่ในความเรียบร้อย ต้องไม่เป็นอุปสรรคต่อการสัญจร ให้แล้วเสร็จภายใน ๔๐ วัน

**งวดที่ ๒** เป็นจำนวนเงินในอัตราร้อยละ ๓๐ ของค่าจ้าง เมื่อผู้รับจ้างได้ปฏิบัติงาน เมื่อผู้รับจ้างได้ปฏิบัติงานวางท่อเมน PVC ขนาดเส้นผ่านศูนย์กลาง ๖ นิ้ว ให้ได้ระยะทางไม่น้อยกว่า ๒๕๐ เมตร แล้วเสร็จ และปรับสภาพร่องแนวท่อประปาให้อยู่ในความเรียบร้อย ต้องไม่เป็นอุปสรรคต่อการสัญจร ให้แล้วเสร็จภายใน ๔๐ วัน

**งวดที่ ๓ (งวดสุดท้าย)** เป็นจำนวนเงินในอัตราร้อยละ ๔๐ ของค่าจ้าง เมื่อผู้รับจ้างได้ปฏิบัติงานวางท่อเมน PVC ขนาดเส้นผ่านศูนย์กลาง ๖ นิ้ว ให้ได้ระยะครบถ้วน ตามแบบรูปติดตั้งอุปกรณ์รายการก่อสร้าง กำหนด อาทิเช่น ประตูน้ำใต้ดินพร้อมที่บักกัญแจ ชุดดับเพลิง ประสานท่อเข้ามาตรวัดน้ำเต็มให้ครบทั้งหมดและคืนสภาพพื้นผิวจราจร ให้เป็นที่เรียบร้อยทั้งหมด ตามสภาพพื้นที่จริงและเป็นไปตามหลักวิชาช่างที่เกี่ยวข้องให้ใช้งานได้ดีทุกประการ ให้แล้วเสร็จเรียบร้อยตามสัญญาหรือข้อตกลงจ้างเป็นหนังสือ รวมทั้งทำสถานที่ก่อสร้างให้สะอาดเรียบร้อย

#### ๘. อัตราค่าปรับ

ค่าปรับตามสัญญาจ้างแนบท้ายเอกสารประกวดราคาอิเล็กทรอนิกส์นี้ หรือข้อตกลงจ้างเป็นหนังสือจะกำหนด ดังนี้

๘.๑ กรณีที่ผู้รับจ้างงานที่รับจ้างไปจ้างช่วงให้ผู้อื่นทำอีกทอดหนึ่งโดยไม่ได้รับอนุญาตจากเทศบาลนครนครศรีธรรมราช จะกำหนดค่าปรับสำหรับการฝ่าฝืนดังกล่าวเป็นจำนวนร้อยละ ๑๐.๐๐ ของวงเงินของงานจ้างช่วงนั้น

๘.๒ กรณีที่ผู้รับจ้างปฏิบัติผิดสัญญาจ้างก่อสร้าง นอกเหนือจากข้อ ๘.๑ จะกำหนดค่าปรับเป็นรายวันเป็นจำนวนเงินตายตัวในอัตราร้อยละ ๐.๒๕ ของราคางานจ้าง

#### ๙. การรับประกันความชำรุดบกพร่อง

ผู้ชนะการประกวดราคาอิเล็กทรอนิกส์ซึ่งได้ทำสัญญาจ้าง ตามแบบ ดังระบุในข้อ ๑.๓ หรือข้อตกลงจ้างเป็นหนังสือแล้วแต่กรณี จะต้องรับประกันความชำรุดบกพร่องของงานจ้างที่เกิดขึ้นภายในระยะเวลาไม่น้อยกว่า ๒ ปี นับถัดจากวันที่เทศบาลนครนครศรีธรรมราชได้รับมอบงาน โดยต้องบริหารจัดการซ่อมแซมแก้ไขให้ใช้การได้ดีดังเดิมภายใน ๑๕ วัน นับถัดจากวันที่ได้รับแจ้งความชำรุดบกพร่อง

#### ๑๐. ข้อสงวนสิทธิในการยื่นข้อเสนอและอื่น ๆ

๑๐.๑ เงินค่าจ้างสำหรับงานจ้างครั้งนี้ ได้มาจากเงินงบประมาณประจำปี พ.ศ. ๒๕๖๕

การลงนามในสัญญาจะกระทำต่อเมื่อ เทศบาลนครนครศรีธรรมราชได้รับอนุมัติเงินค่าก่อสร้างจากเงินงบประมาณประจำปี พ.ศ. ๒๕๖๕

๑๐.๒ เมื่อเทศบาลนครนครศรีธรรมราชได้คัดเลือกผู้ยื่นข้อเสนอรายใดให้เป็นผู้รับจ้าง และได้ตกลงจ้าง ตามการประกวดราคาอิเล็กทรอนิกส์แล้ว ถ้าผู้รับจ้างจะต้องส่งหรือนำสิ่งของมาเพื่องานจ้างดังกล่าวเข้ามาจากต่างประเทศ และของนั้นต้องนำเข้ามาโดยทางเรือในเส้นทางที่มีเรือไทยเดินอยู่ และสามารถให้บริการรับขนได้ตามที่รัฐมนตรีว่าการกระทรวงคมนาคมประกาศกำหนด ผู้ยื่นข้อเสนอซึ่งเป็นผู้รับจ้างจะต้องปฏิบัติตามกฎหมายว่าด้วยการส่งเสริมการพาณิชย์ ดังนี้

(๑) แฉ่งการส่งหรือนำสิ่งของดังกล่าวเข้ามาจากต่างประเทศต่อกรมเจ้าท่า ภายใน ๗ วัน นับตั้งแต่วันที่ผู้รับจ้างส่งหรือซื้อของจากต่างประเทศ เว้นแต่เป็นของที่รัฐมนตรีว่าการกระทรวงคมนาคมประกาศยกเว้นให้บรรทุกโดยเรืออื่นได้

(๒) จัดการให้สิ่งของดังกล่าวบรรทุกโดยเรือไทย หรือเรือที่มีสิทธิเช่นเดียวกับเรือไทย จากต่างประเทศมายังประเทศไทย เว้นแต่จะได้รับอนุญาตจากกรมเจ้าท่า ให้บรรทุกสิ่งของนั้น โดยเรืออื่นที่มีใช้เรือไทย ซึ่งจะต้องได้รับอนุญาตเช่นนั้นก่อนบรรทุกของลงเรืออื่น หรือเป็นของที่รัฐมนตรีว่าการกระทรวงคมนาคมประกาศยกเว้นให้บรรทุกโดยเรืออื่น

(๓) ในกรณีที่ไม่ปฏิบัติตาม (๑) หรือ (๒) ผู้รับจ้างจะต้องรับผิดชอบตามกฎหมายว่าด้วยการส่งเสริมการพาณิชย์

๑๐.๓ ผู้ยื่นข้อเสนอซึ่งเทศบาลนครนครศรีธรรมราชได้คัดเลือกแล้ว ไม่ไปทำสัญญาหรือซื้อตกลงจ้างเป็นหนังสือภายในเวลาที่กำหนดดังระบุไว้ในข้อ ๗ เทศบาลนครนครศรีธรรมราชจะริบหลักประกันการยื่นข้อเสนอ หรือเรียกธำจากผู้ออกหนังสือค้ำประกัน การยื่นข้อเสนอทันที และอาจพิจารณาเรียกธำให้ชดใช้ความเสียหายอื่น (ถ้ามี) รวมทั้งจะพิจารณาให้เป็นผู้ทำงาน ตามระเบียบกระทรวงการคลังว่าด้วยการจัดซื้อจัดจ้างและการบริหารพัสดุภาครัฐ

๑๐.๔ เทศบาลนครนครศรีธรรมราชสงวนสิทธิ์ที่จะแก้ไขเพิ่มเติมเงื่อนไข หรือข้อกำหนดในแบบสัญญาหรือซื้อตกลงจ้างเป็นหนังสือให้เป็นไปตามความเห็นของสำนักงานอัยการสูงสุด (ถ้ามี)

๑๐.๕ ในกรณีที่เอกสารแนบท้ายเอกสารประกวดราคาอิเล็กทรอนิกส์นี้ มีความขัดหรือแย้งกัน ผู้ยื่นข้อเสนอจะต้องปฏิบัติตามคำวินิจฉัยของเทศบาลนครนครศรีธรรมราช คำวินิจฉัยดังกล่าวให้ถือเป็นที่สุด และผู้ยื่นข้อเสนอไม่มีสิทธิเรียกร้องค่าใช้จายใดๆ เพิ่มเติม

๑๐.๖ เทศบาลนครนครศรีธรรมราช อาจประกาศยกเลิกการจัดจ้างในกรณีต่อไปนี้ได้ โดยที่ผู้ยื่นข้อเสนอจะเรียกร้องค่าเสียหายใดๆ จากเทศบาลนครนครศรีธรรมราชไม่ได้

(๑) เทศบาลนครนครศรีธรรมราชไม่ได้รับการจัดสรรเงินที่จะใช้ในการจัดจ้างหรือได้รับจัดสรรแต่ไม่เพียงพอที่จะทำการจัดจ้างครั้งนี้ต่อไป

(๒) มีการกระทำที่เข้าลักษณะผู้ยื่นข้อเสนอที่ชนะการจัดจ้างหรือที่ได้รับการคัดเลือก มีผลประโยชน์ร่วมกัน หรือมีส่วนได้เสียกับผู้ยื่นข้อเสนอรายอื่น หรือขัดขวางการแข่งขันอย่างเป็นธรรมหรือสมยอมกันกับผู้ยื่นข้อเสนอรายอื่น หรือเจ้าหน้าที่ในการเสนอราคา หรือสื่อว่ากระทำการทุจริตอื่นใดในการเสนอราคา

(๓) การทำการจัดจ้างครั้งนี้ต่อไปอาจก่อให้เกิดความเสียหายแก่เทศบาลนครนครศรีธรรมราช หรือกระทบต่อประโยชน์สาธารณะ

(๔) กรณีอื่นในทำนองเดียวกับ (๑) (๒) หรือ (๓) ตามที่กำหนดในกฎกระทรวงซึ่งออกตามความในกฎหมายว่าด้วยการจัดซื้อจัดจ้างและการบริหารพัสดุภาครัฐ

#### ๑๑. การปรับราคาค่างานก่อสร้าง

การปรับราคาค่างานก่อสร้างตามสูตรการปรับราคาดังระบุในข้อ ๑.๕ จะนำมาใช้ในกรณีที่ค่างานก่อสร้างลดลงหรือเพิ่มขึ้น โดยวิธีการต่อไปนี้

ตามเงื่อนไข หลักเกณฑ์ สูตรและวิธีคำนวณที่ใช้กับสัญญาแบบปรับราคาได้ตามมติคณะรัฐมนตรี เมื่อวันที่ ๒๒ สิงหาคม ๒๕๓๒ เรื่อง การพิจารณาช่วยเหลือผู้ประกอบการอาชีพงานก่อสร้าง ตามหนังสือสำนักเลขาธิการคณะรัฐมนตรี ที่ นร ๐๒๐๓/ว ๑๐๙ ลงวันที่ ๒๔ สิงหาคม ๒๕๓๒

สูตรการปรับราคา (สูตรค่า K) จะต้องคงที่ที่ระดับที่กำหนดไว้ในวันแล้วเสร็จตามที่กำหนดไว้ในสัญญา หรือภายในระยะเวลาที่เทศบาลนครนครศรีธรรมราชได้ขยายออกไป โดยจะใช้สูตรของทางราชการที่ได้ระบุในข้อ ๑.๕

#### ๑๒. มาตรฐานฝีมือช่าง

เมื่อเทศบาลนครนครศรีธรรมราชได้คัดเลือกผู้ยื่นข้อเสนอรายใดให้เป็นผู้รับจ้างและได้ตกลงจ้างก่อสร้างตามประกาศนี้แล้ว ผู้ยื่นข้อเสนอจะต้องตกลงว่าในการปฏิบัติงานก่อสร้างดังกล่าว ผู้เสนอราคาจะต้องมีและใช้ผู้มีวุฒิปัฒนระดับ ปวช. ปวส. ปวท. และปริญญาตรีหรือเทียบเท่าจากสถาบันการศึกษาที่ ก.พ. รับรองให้เข้ารับราชการได้ ในอัตราไม่ต่ำกว่าร้อยละ ๑๐ ของแต่ละ สาขาช่างแต่จะต้องมีจำนวนช่างอย่างน้อย ๑ คน ในแต่ละสาขาช่าง ดังต่อไปนี้

๑๒.๑ ช่างประปา

๑๒.๒ วิศวกรโยธา

#### ๑๓. การปฏิบัติตามกฎหมายและระเบียบ

ในระหว่างระยะเวลาการก่อสร้าง ผู้ยื่นข้อเสนอที่ได้รับการคัดเลือกให้เป็นผู้รับจ้างต้องปฏิบัติตามหลักเกณฑ์ที่กฎหมายและระเบียบได้กำหนดไว้โดยเคร่งครัด

#### ๑๔. การประเมินผลการปฏิบัติงานของผู้ประกอบการ

เทศบาลนครนครศรีธรรมราช สามารถนำผลการปฏิบัติงานแล้วเสร็จตามสัญญาของผู้ยื่นข้อเสนอที่ได้รับการคัดเลือกให้เป็นผู้รับจ้างเพื่อนำมาประเมินผลการปฏิบัติงานของผู้ประกอบการ

ทั้งนี้ หากผู้ยื่นข้อเสนอที่ได้รับการคัดเลือกไม่ผ่านเกณฑ์ที่กำหนดจะถูกระงับการยื่นข้อเสนอหรือทำสัญญากับเทศบาลนครนครศรีธรรมราช ไว้ชั่วคราว

เทศบาลนครนครศรีธรรมราช

มกราคม ๒๕๖๖

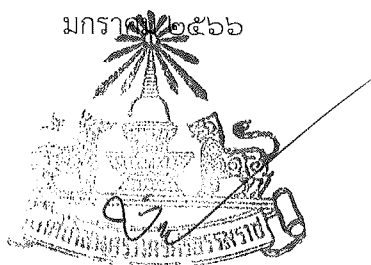

(นางบังอร บุตรมะรัดยา)

หัวหน้าเจ้าหน้าที่

## ตารางการจัดทำแผนการใช้วัสดุที่ผลิตภายในประเทศ

โครงการ .....

รายการวัสดุหรือครุภัณฑ์ที่ใช้ในโครงการ  
แผนการใช้วัสดุที่ผลิตภายในประเทศ

ลำดับ	รายการ	หน่วย	ปริมาณ	ราคาต่อหน่วย (บาท)	เป็นเงิน (รวม)	วัสดุ ในประเทศ	วัสดุ ต่างประเทศ
๑	ปูนซีเมนต์						
๒	กระเบื้อง						
๓	ผ้าเพดาน						
๔	หลอดไฟ						
๕	คอมไฟ						
รวม					xxx	xxx	xxx
อัตรา (ร้อยละ)					๑๐๐	๗๐	๓๐

ลงชื่อ ..... (คู่สัญญาฝ่ายผู้รับจ้าง)

( )

## ตารางการจัดทำแผนการใช้เหล็กที่ผลิตภายในประเทศ

โครงการ .....

รายการวัสดุหรือครุภัณฑ์ที่ใช้ในโครงการ  
 แผนการใช้เหล็กที่ผลิตภายในประเทศ  
 ปริมาณเหล็กทั้งโครงการ xxx (ตัน)

ลำดับ	รายการ	หน่วย	ปริมาณ	เหล็ก ในประเทศ	เหล็ก ต่างประเทศ
๑	เหล็กเส้น	ตัน			
๒	เหล็กข้ออ	ตัน			
๓	เหล็กเส้นกรม	ตัน			
๔					
๕					
รวม			xxx	xxx	xxx
อัตรา (ร้อยละ)			๑๐๐	๙๐	๑๐

ลงชื่อ ..... (คู่สัญญาฝ่ายผู้รับจ้าง)  
 ( )

**สูตรการปรับราคาค่างานก่อสร้าง (ค่า K)**  
**ปรับปรุงยกเลิกท่อเมนจ่ายน้ำประปา ซอยประตู่ขาว**

**เงื่อนไขและหลักเกณฑ์**

๑. สัญญาแบบปรับราคาได้ (Escalation Factor (K) นี้ จะใช้ทั้งกรณีเพิ่มหรือลดค่างานจากค่างานเดิมตามสัญญา เมื่อดัชนีราคาซึ่งจัดทำขึ้นโดยกระทรวงพาณิชย์ มีการเปลี่ยนแปลงสูงขึ้นหรือลดลงจากเดิมขณะเมื่อวันเปิดซองประกวดราคา

๒. การขอเงินเพิ่มค่างานก่อสร้างตามสัญญาแบบปรับราคาได้นี้ เป็นหน้าที่ของผู้รับจ้างที่จะต้องเรียกร้องภายในกำหนด ๙๐ วัน นับตั้งแต่วันที่ผู้รับจ้างได้ส่งมอบงานงวดสุดท้ายหากพ้นกำหนดนี้ไปแล้ว ผู้รับจ้างไม่มีสิทธิที่จะเรียกร้องเงินเพิ่มค่างานก่อสร้างจากผู้ว่าจ้างได้อีกต่อไปและในกรณีที่ผู้ว่าจ้างจะต้องเรียกเงินคืนจากผู้รับจ้าง ให้ผู้ว่าจ้างที่เป็นคู่สัญญารับเรียกเงินคืนจากผู้รับจ้างโดยเร็ว หรือให้หักค่างานของงวดต่อไป หรือให้หักเงินจากหลักประกันสัญญา แล้วแต่กรณี

๓. การพิจารณาคำนวณเงินเพิ่มหรือลด และการจ่ายเงินเพิ่มหรือเรียกเงินคืนจากผู้รับจ้างตามเงื่อนไขของสัญญาแบบปรับราคาได้ ต้องได้รับการตรวจสอบและเห็นชอบจากสำนักงบประมาณและให้ถือการพิจารณาวินิจฉัยของสำนักงบประมาณเป็นที่สิ้นสุด

**ประเภทงานก่อสร้างและสูตรที่ใช้กับสัญญาแบบปรับราคาได้**

ในการพิจารณาเพิ่มหรือลดราคาค่างานจ้างเหมาก่อสร้างให้คำนวณตามสูตรดังนี้

สูตร  $P = (Po) \times (K)$

กำหนดให้  $P$  = ราคาค่างานต่อหน่วยหรือราคาค่างานเป็นงวดที่จะต้องจ่ายให้ผู้รับจ้าง

$Po$  = ราคาค่างานต่อหน่วยที่ผู้รับจ้างประมูลได้ หรือราคาค่างานเป็นงวดซึ่งระบุไว้ในสัญญาแล้วแต่กรณี

$K$  = ESCALATION FACTOR ที่หักด้วย ๔% เมื่อต้องเพิ่มค่างานหรือบวกเพิ่ม ๔% เมื่อต้องเรียกค่างานคืน

**ESCALATION FACTOR K หากได้จากสูตร ซึ่งแบ่งตามประเภทและลักษณะงานดังนี้**

๑. งานระบบสาธารณูปโภค

๑.๑ ในกรณีที่ผู้รับจ้างเป็นผู้จัดหาท่อ PVC และหรืออุปกรณ์

ใช้สูตร  $K = 0.40 + 0.10 It/Io + 0.10 Mt/Mo + 0.40 PVCT/PVCo$

**ดัชนีราคาที่ใช้คำนวณตามสูตรที่ใช้กับสัญญาแบบปรับราคาได้ จัดทำขึ้นโดยกระทรวงพาณิชย์**

$K$  = EXCALATION FACTOR

$It$  = ดัชนีราคาผู้บริโภคทั่วไปของประเทศ ในเดือนที่ส่งงานแต่ละงวด



$Io$  = ดัชนีราคาผู้บริโภคทั่วไปของประเทศ ในเดือนที่เปิดซองประกวดราคา

$Mt$  = ดัชนีราคาวัสดุก่อสร้าง (ไม่รวมเหล็กและซีเมนต์) ในเดือนที่ส่งงานแต่ละงวด

$Mo$  = ดัชนีราคาวัสดุก่อสร้าง (ไม่รวมเหล็กและซีเมนต์) ในเดือนที่เปิดซองประกวดราคา

$PVCT$  = ดัชนีราคาท่อ PVC ในเดือนที่ส่งงานแต่ละงวด

$PVCo$  = ดัชนีราคาท่อ PVC ในเดือนที่เปิดซองประกวดราคา

	(ลงชื่อ) 	ประธานกรรมการ
	(นายวิชกร ไช้แก้ว)	
	ผู้อำนวยการส่วนผลิต	
	(ลงชื่อ) 	กรรมการ
(ลงชื่อ) 	กรรมการ	
(นายอมร กำลังเสื่อ)	(นายสุธา บุบผากิจ)	
เจ้าพนักงานประปาชำนาญงาน	เจ้าพนักงานประปาชำนาญงาน	

หลักเกณฑ์การประชาสัมพันธ์โครงการก่อสร้างของเทศบาลนครนครศรีธรรมราช  
แบบท้ายเอกสารประกวดราคาจ้าง เลขที่ ...../๒๕๖๖ ลงวันที่ .....

ผู้รับจ้างจะต้องดำเนินการติดตั้งแผ่นป้ายแสดงรายการละเอียดเกี่ยวกับงานก่อสร้างไว้ ณ บริเวณสถานที่ก่อสร้างไว้ ณ จุดเริ่มต้น และจุดสิ้นสุดงานก่อสร้างอย่างน้อย ๒ จุด โดยวัสดุที่ใช้ทำแผ่นป้ายให้ใช้แผ่นเหล็กหรือไม้อัด ขนาดกว้างไม่น้อยกว่า ๑.๒๐ เมตร ยาวไม่น้อยกว่า ๒.๔๐ เมตร มีรายละเอียด ต่อไปนี้

๑. เทศบาลนครนครศรีธรรมราช เจ้าของโครงการ  
สำนักงานเทศบาลนครนครศรีธรรมราช ๑๐๘๒ ถนนราชดำเนิน ตำบลคลัง  
อำเภอเมืองนครศรีธรรมราช จังหวัดนครศรีธรรมราช โทร ๐-๗๕๘๐-๙๕๗๑  
พร้อมดวงตราเจ้าของโครงการ
๒. ประเภทและชนิดของสิ่งก่อสร้าง
๓. ปริมาณงานก่อสร้าง
๔. ชื่อ ที่อยู่ ผู้รับจ้าง พร้อมหมายเลขโทรศัพท์
๕. ระยะเวลาเริ่มต้น และระยะเวลาสิ้นสุด รวมเป็นระยะเวลากี่วัน
๖. วงเงินงบประมาณที่ได้ตั้งไว้หรือที่ได้รับ
๗. ราคาากลางค่าก่อสร้าง
๘. วงเงินค่าก่อสร้างตามที่ได้ลงนามในสัญญาจ้าง
๙. กรรมการตรวจรับพัสดุ และผู้ควบคุมงาน พร้อมหมายเลขโทรศัพท์



ตารางแสดงวงเงินงบประมาณที่ได้รับจัดสรรและราคากลางในงานจ้างก่อสร้าง

1. ชื่อโครงการ  
 ประกวดราคาจ้างก่อสร้างปรับปรุงยกเลิกท่อเมนจ่ายน้ำประปา ซอยประตูขาว ด้วยวิธีประกวดราคาอิเล็กทรอนิกส์ (e-bidding) / โครงการปรับปรุงยกเลิกท่อเมนจ่ายน้ำประปา ซอยประตูขาว  
 .....  
 .....  
 .....
2. หน่วยงานเจ้าของโครงการ เทศบาลนครนครศรีธรรมราช / เทศบาลนครนครศรีธรรมราช  
 .....
3. วงเงินงบประมาณที่ได้รับจัดสรร ..... 1,112,600.00 ..... บาท
4. ลักษณะงาน  
 โดยสังเขป ปรับปรุงซ่อมแซมระบบประปาเทศบาล  
 .....  
 ท่อเมนรองภายในเขตเทศบาลนครนครศรีธรรมราชและยกเลิกท่อเมนเก่า  
 .....  
 .....  
 .....
5. ราคากลางคำนวณ ณ วันที่ ..... 13 ส.ค. 2566 ..... เป็นเงิน ..... 1,028,450.18 ..... บาท
6. บัญชีประมาณการราคากลาง
  - 6.1 รายงาน ปร.4
  - 6.2 รายงาน ปร.5 (ก)
  - 6.3 รายงาน ปร.6
  - 6.4 รายงานแสดงผลความจำเป็นรายละเอียดของการสืบ
7. รายชื่อคณะกรรมการกำหนดราคากลาง
  - 7.1 วัชร ไขแก้ว ประธานกรรมการกำหนดราคากลาง ผู้อำนวยการส่วนผลิต
  - 7.2 สุธา บุบผากิจ กรรมการกำหนดราคากลาง เจ้าพนักงานประปาชำนาญงาน
  - 7.3 อมร กำลิ่งเสื่อ กรรมการกำหนดราคากลาง เจ้าพนักงานประปาชำนาญงาน

แบบสรุปราคากลางงานก่อสร้างอาคาร

ชื่อโครงการ/งานก่อสร้าง: ปรักภาวราคาจากก่อสร้างปรับปรุงยกเล็กทอแมนจายน้ำประปา ซอยประดู่ขาว ดวยวิธีปรักภาวราคาอิเล็กทรอนิกส์ (e-bidding)/โครงการปรับปรุงยกเล็กทอแมนจายน้ำประปา

สถานที่ก่อสร้าง: ซอยประดู่ขาว ตำบล คลัง อำเภอ เมืองนครศรีธรรมราช จังหวัด นครศรีธรรมราช

แบบเลขที่: ปร. 4 และ ปร. 5 ที่แนบ มีจำนวน 1 ชุด

หน่วยงานเจ้าของโครงการ/งานก่อสร้าง: เทศบาลนครนครศรีธรรมราช, เทศบาลนครนครศรีธรรมราช

คำนวณราคากลาง: ปรักภาวราคาจาก

หน่วย: บาท

หน่วย: บาท

ลำดับที่	รายการ	ค่าก่อสร้าง	หมายเหตุ
1	ปรับปรุงยกเล็กทอแมนจายน้ำประปา ซอยประดู่ขาว จำนวน 1.000 หลังละ 1,028,450.18 บาท	1,028,450.18	
สรุป	ราคากลาง (..... หนึ่งในสถานสองหมื่นแปดพันสี่ร้อยห้าสิบหกเปลี่ยนแปลงต่างค์.....)	1,028,450.18	



แบบสรุปค่าก่อสร้าง

กลุ่มงาน/งาน ปรับปรุงยกเหล็กทอเม่นจำหน่ายประปา ขอยยประตุชว  
 ชื่อโครงการ/งานก่อสร้าง ประกวดราคาจ้างก่อสร้างปรับปรุงยกเหล็กทอเม่นจำหน่ายประปา ขอยยประตุชว ด้วยวิธีประกวดราคาอิเล็กทรอนิกส์ (e-bidding)/โครงการปรับปรุงยกเหล็กทอเม่นจำหน่ายประปา  
 สถานที่ก่อสร้าง ซอยประตุชว ตำบล คลัง อำเภอ เมืองนครศรีธรรมราช จังหวัด นครศรีธรรมราช  
 แบบเลขที่ \_\_\_\_\_

หน่วยงานเจ้าของโครงการ/งานก่อสร้าง เทศบาลนครนครศรีธรรมราช / เทศบาลนครนครศรีธรรมราช

แบบ ปร. 4 ที่แนบ มีจำนวน 3 หน้

คำนวณราคากลาง เมื่อวันที่

ลำดับที่	รายงาน	ค่างานต้นทุน	Factor F	ค่าก่อสร้าง	หมายเหตุ
1	ปรับปรุงยกเหล็กทอเม่นจำหน่ายประปา ขอยยประตุชว	787,481.00	1.3060	1,028,450.18	
<b>รวมค่าก่อสร้าง</b>				<b>1,028,450.18</b>	

หน่วย : บาท

ขนาดหรือเนื้อที่อาคารจึกันวน บาท/ตารางเมตร  
 หมายเหตุ : แสดงแบบสรุปค่าก่อสร้าง รวม 1,028,450.18 บาท ต่อ 1 หน้

กลุ่มงาน/งาน ปรับปรุงยกเลิกท่อเมนจ่ายน้ำประปา ซอยประตูนุชา  
 ชื่อโครงการ/งานก่อสร้าง ประกวดราคาจ้างก่อสร้างปรับปรุงยกเลิกท่อเมนจ่ายน้ำประปา ซอยประตูนุชา ด้วยวิธีประกวดราคาอิเล็กทรอนิกส์ (e-bidding)/โครงการปรับปรุงยกเลิกท่อเมนจ่ายน้ำประปา  
 สถานที่ก่อสร้าง ซอยประตูนุชา ตำบล คิ่ง อำเภอ เมืองนครศรีธรรมราช จังหวัด นครศรีธรรมราช  
 แบบเลขที่ \_\_\_\_\_

หน่วยงานเจ้าของโครงการ/งานก่อสร้าง เทศบาลนครนครศรีธรรมราช / เทศบาลนครนครศรีธรรมราช  
 แบบ ปร. 4 ที่แบบ มีจำนวน 3 หน้า  
 กำหนดราคากลาง เมื่อวันที่ \_\_\_\_\_

หน่วย : บาท

ลำดับที่	รายงาน	คำนวณต้นทุน	Factor F	ค่าก่อสร้าง	หมายเหตุ
	เงื่อนไขการใช้ตาราง Factor F				
	เงินล่วงหน้าจ่าย	0 %			
	เงินประกันผลงานหัก	0 %			
	ดอกเบี้ยเงินกู้	6 %			
	ภาษีมูลค่าเพิ่ม	7 %			
				<b>รวมค่าก่อสร้าง</b>	
				1,028,450.18	

ขนาดหรือเนื้อที่อาคารจำนวน บาท/ตารางเมตร  
 1,028,450.18 บาท ต่อ 1 หน่วย

หมายเหตุ : แสดงแบบสรุปค่าก่อสร้าง รวม

แบบสรุปค่าก่อสร้าง

ชื่อโครงการ/งานก่อสร้าง ประทรวงการจ้างก่อสร้างปรับปรุงยกเล็กหอแมนจายน้ำประปา ขอยประตูดขาว คยวิธีประทวงราคาอิเล็กทรอนิกส์ (e-bidding)/โครงการปรับปรุงยกเล็กหอแมนจายน้ำประปา

สถานที่ก่อสร้าง สถานประตูดขาว ตำบล คลัง อำเภอ เมืองนครศรีธรรมราช จังหวัด นครศรีธรรมราช

แบบเลขที่

หน่วยงานเจ้าของโครงการ/งานก่อสร้าง เทศบาลนครนครศรีธรรมราช / เทศบาลนครนครศรีธรรมราช

แบบ ปร. 4 ที่แนบ มีจำนวน 3 หน้า

คำนวณราคากลาง เมื่อวันที่

  
 ( วิชกร ไชแก้ว )  
 ประธานกรรมการกำหนดราคากลาง

  
 ( อมร ก้างเสื่อ )  
 กรรมการกำหนดราคากลาง

( สุธา บุบผากิจ )  
กรรมการกำหนดราคากลาง

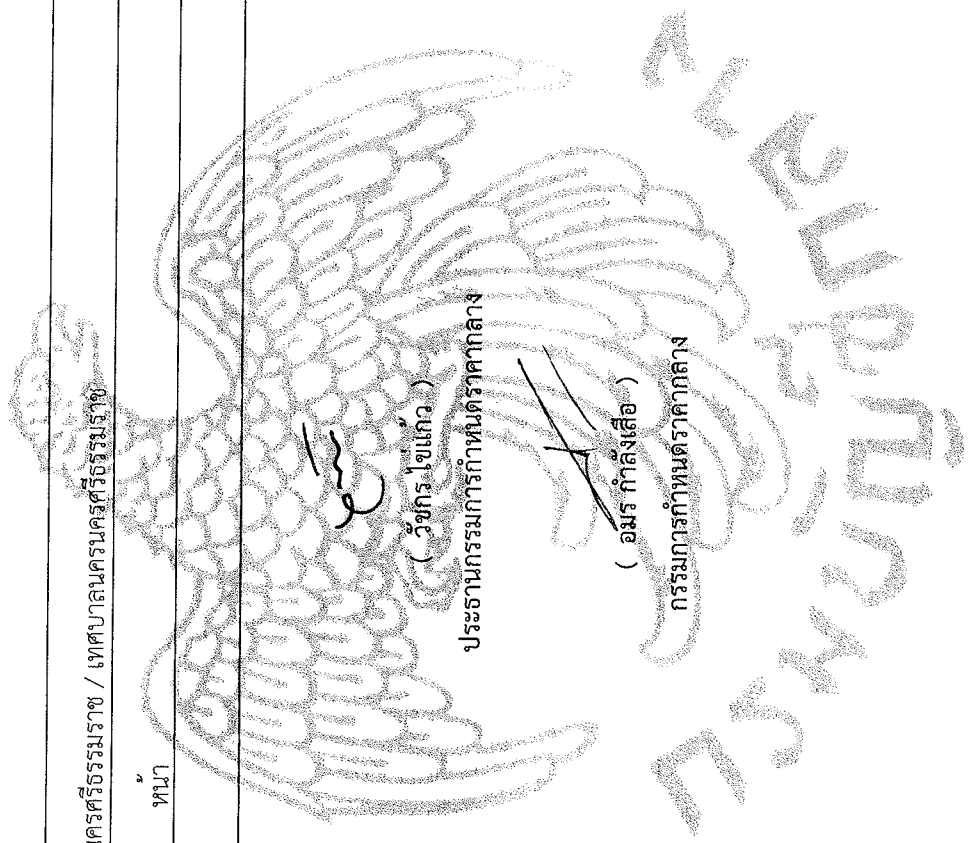

แบบแสดงรายการ ปริมาณงาน และราคา

กลุ่มงาน/งาน ปรับปรุงยกเลิกท่อเมนจ่ายน้ำประปา ซอยประตูซาว

ชื่อโครงการ/งานก่อสร้าง ประท้วงราคาจ้างก่อสร้างปรับปรุงยกเลิกท่อเมนจ่ายน้ำประปา ซอยประตูซาว ควบคุมสัญญา ควบคุมสัญญา/โครงการปรับปรุงยกเลิกท่อเมนจ่ายน้ำประปา

สถานที่ก่อสร้าง ตำบล คลัง ซอยประตูซาว อำเภอ เมืองนครศรีธรรมราช จังหวัด นครศรีธรรมราช แบบเลขที่

หน่วยงานเจ้าของโครงการ/งานก่อสร้าง เทศบาลนครนครศรีธรรมราช/เทศบาลนครนครศรีธรรมราช

คำนวณราคากลางโดย คณะกรรมการกำหนดราคากลาง เมื่อวันที่

หน่วย : บาท

ลำดับที่	รายการ	จำนวน	หน่วย	ค่าวัสดุ		ค่าแรงงาน		รวมค่าวัสดุ และแรงงาน	หมายเหตุ
				ราคาต่อหน่วย	จำนวนเงิน	ราคาต่อหน่วย	จำนวนเงิน		
1	ประสานท่อเมนหลัก		รวม					787,481.00	
รวมค่าวัสดุและค่าแรงงานเป็นเงินประมาณ								787,481.00	

ทบทวนเขต : แสดงรายการปริมาณ และราคารวม 787,481.00 บาท ต่อ 1 ทบว

## แบบแสดงรายการ ปริมาณงาน และราคา

หน่วย : บาท

ลำดับที่	รายการ	จำนวน	หน่วย	ค่าวัสดุ		ค่าแรงงาน		รวมค่าวัสดุ และแรงงาน	หมายเหตุ
				ราคาต่อหน่วย	จำนวนเงิน	ราคาต่อหน่วย	จำนวนเงิน		
1	ประสานท่อเมนหลัก	763.000	เมตร	374.00	285,362.00	62.00	47,306.00	332,668.00	
	- ท่อ PVC Ø 150มม. ชั้น 8.5 (แหวนยาง)	2.000	ตัว	9,280.00	18,560.00	840.00	1,680.00	20,240.00	
	สามทางลดหน้างานเหล็กหล่อØ300*150*300มม.	2.000	ตัว	8,820.00	17,640.00	720.00	1,440.00	19,080.00	
	- ประตุน้ำเหล็กหล่อเคดัดØ150มม.	4.000	ตัว	5,740.00	22,960.00	840.00	3,360.00	26,320.00	
	- ทอนสั้นหน้างานปลายปากกระซังØ300มม.	4.000	ตัว	1,800.00	7,200.00	420.00	1,680.00	8,880.00	
	- ทอนสั้นหน้างานปลายากกระซังØ150มม.	4.000	ชุด	1,120.00	4,480.00	0.00	0.00	4,480.00	
	- สกรูหน้างานพร้อมปะเก็นยางØ300มม.	4.000	ชุด	690.00	2,760.00	0.00	0.00	2,760.00	
	- สกรูหน้างานพร้อมปะเก็นยางØ150มม.	2.000	ชุด	14,800.00	29,600.00	0.00	0.00	29,600.00	
	- ชุดตีบเพลิงครบชุด ขนาดเส้นผ่าศูนย์กลาง 100มม.	35.000	ส.ม.	2,512.00	87,920.00	398.00	13,930.00	101,850.00	
	- ทับกัญแจ Ø 150 มม.	2.000	ตัว	1,700.00	3,400.00	0.00	0.00	3,400.00	



แบบแสดงรายการ ปริมาณงาน และราคา

ลำดับที่	รายการ	จำนวน	หน่วย	ค่าวัสดุ		ค่าแรงงาน		รวมค่าวัสดุ และแรงงาน	หมายเหตุ
				ราคาต่อหน่วย	จำนวนเงิน	ราคาต่อหน่วย	จำนวนเงิน		
	- ค่าตัดแนวร่องวางท่อ	1,526.000	เมตร	0.00	0.00	17.00	25,942.00	25,942.00	
	- งานประสานท่อเขามาตรวัดน้ำเดิม	104.000	จุด	2,000.00	208,000.00	0.00	0.00	208,000.00	
	- น้ำยาประสานแวนยาง 1000g	3.000	กระป๋อง	587.00	1,761.00	0.00	0.00	1,761.00	
	- งานยกเหล็กท่อยาน้ำเดิมเหล็ก Ø 2 นิ้ว	1.000	จุด	2,500.00	2,500.00	0.00	0.00	2,500.00	
	<b>รวมค่าประสานท่อเมนหลัก</b>			<b>51,923.00</b>	<b>692,143.00</b>	<b>3,297.00</b>	<b>95,338.00</b>	<b>787,481.00</b>	
	<b>รวมค่าวัสดุ และแรงงาน</b>							<b>787,481.00</b>	

หน่วย : บาท

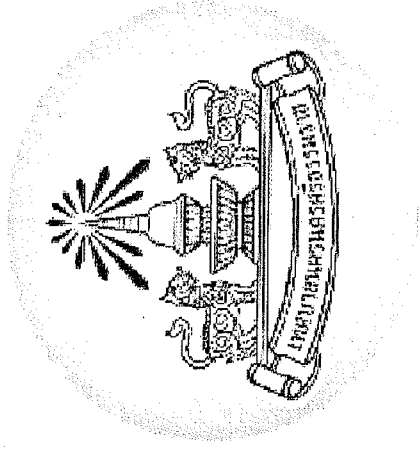

# สำนักการประปา เทศบาลนครนครศรีธรรมราช

โครงการ ปรับปรุงยกเลิกท่อเมนจ่ายน้ำประปา ซอยประชา

สถานที่ก่อสร้าง ซอยประชา ต.คลัง อ.เมือง จ.นครศรีธรรมราช

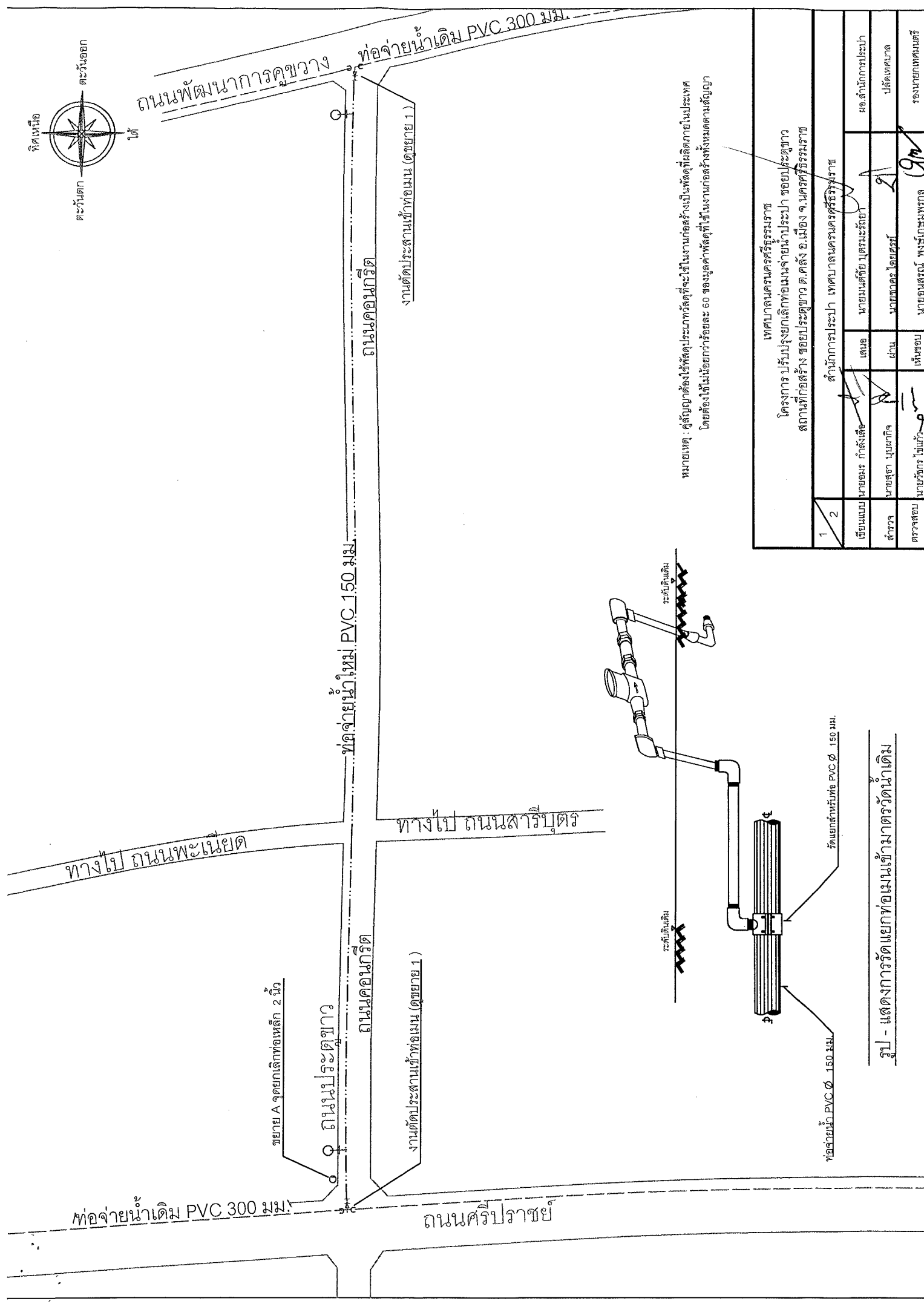
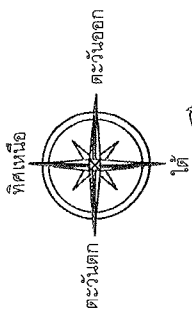

หมายเหตุ : คูสัญญาต้องให้ชุดประเภทที่ส่งไปในงานก่อสร้างเป็นชุดที่ผลิตภายในประเทศ โดยต้องใช้น้ำเชื่อมกว่าร้อยละ ๕๐ ของชุดค่าติดตั้งที่ใช้งานก่อสร้างทั้งหมดตามสัญญา

1		2	
ชื่อแบบ	นายอมร กำลังเสี	เลข	นายมนตรีชัย บุตรมะริยา
สำรวจ	นายสุธา บุญภัก	ผ่าน	นายชาติกร โดมศรี
ตรวจสอบ	นายวัชรกร ไชแก้ว	เห็นชอบ	นายอนุสรณ์ พงษ์เกษมพชรกุล
เทศบาลนครนครศรีธรรมราช		เทศบาลนครศรีธรรมราช	
โครงการ ปรับปรุงยกเลิกท่อเมนจ่ายน้ำประปา ขยายประติภาวสถานที่ยกสร้าง ขยายประติภาว ต.ค.สิง อ.เมือง จ. นครศรีธรรมราช		โครงการ ปรับปรุงยกเลิกท่อเมนจ่ายน้ำประปา ขยายประติภาวสถานที่ยกสร้าง ขยายประติภาว ต.ค.สิง อ.เมือง จ. นครศรีธรรมราช	
รองนายกเทศมนตรี		นายกเทศมนตรี	

รูป - แสดงการรััดแยกท่อเมนเข้ามาตัวต้นน้ำเดิม

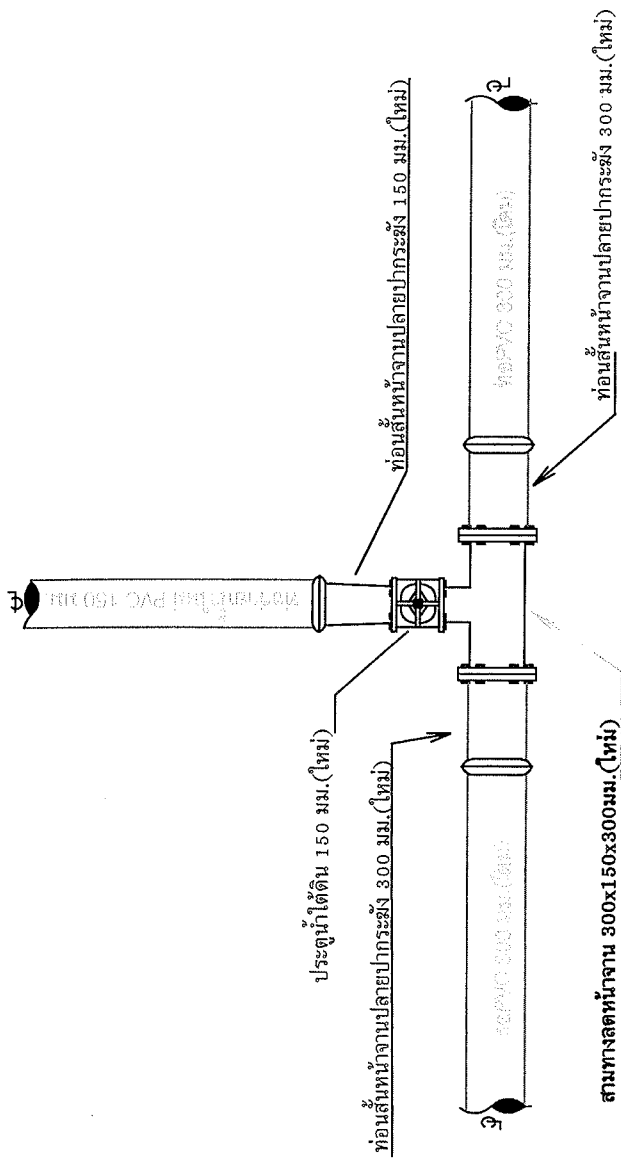

ขมย 1 : จัดประสานเข้าท่อ PVC 300x150x300 มม.

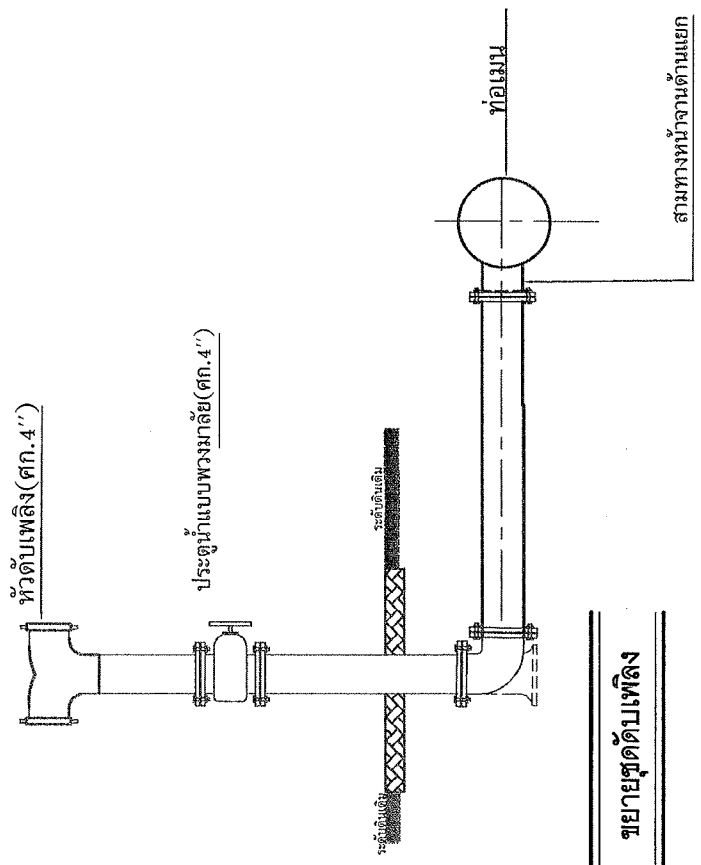

ขยายชุดดับเพลิง

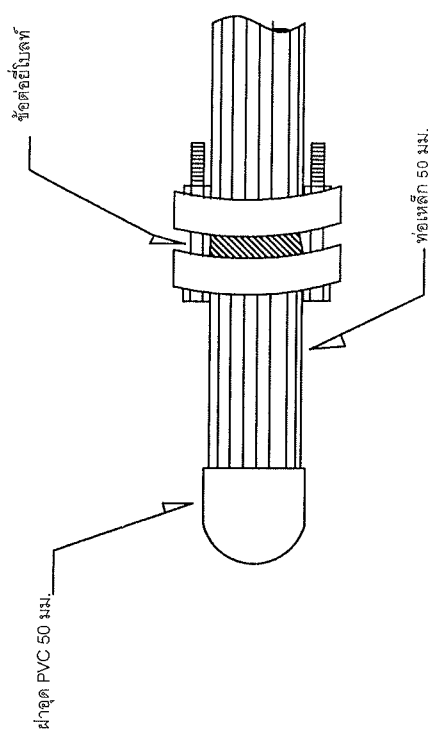

ขยาย A จุดยกเหล็กท่อจ่ายน้ำเดิม

2		ผู้อำนวยการ บริษัท ประยุกต์เทคโนโลยีการก่อสร้าง สถานที่ยกก่อสร้าง ขอยประดิษฐ์ ต.ค.ด.ง อ.เมือง จ.นครศรีธรรมราช		เทศบาลนครศรีธรรมราช	
เขียนแบบ	นายอมร กาลังดี	เสนอ	นายมนตรีชัย บุตรมะริชัย	ผด.สำนักการประปา	ผด.สำนักการประปา
สำรวจ	นายสุธา บุณศิริ	ผ่าน	นายวิชาธร ไชยสุธรรม	ปลัดเทศบาล	ปลัดเทศบาล
ตรวจสอบ	นายวัชรกร ไม้แก้ว	เห็นชอบ	นายอนุสรณ์ พงษ์เกษมพภาก	รองนายกเทศมนตรี	รองนายกเทศมนตรี